

Argonn Équipements sas





Gamme IAA



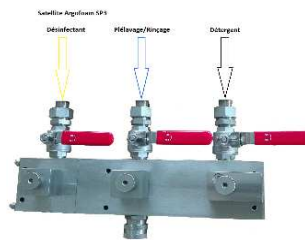













TARIF ACCESSOIRES 2021











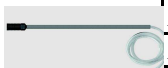

Les blocs "Ever Ready"



	Lance mousse	Réf.	Prix H.T. €
	Lance courte 75 mm inox buse 50/200	502808	48,00 €
	Lance courte 75 mm Laiton buse 50/200	502818	34,00 €
	Lance 300 mm inox buse 50/200	203100630	94,00 €
	Lance 500 mm inox buse 50/200	303100650	106,00 €
	Lance 1000 mm inox Buse 50/200	303100100	132,00 €
	Lance de désinfection		
	Lance courte de 55 mm avec buse de 40°/30 l/min	2002364030	48,00 €
	Lance courte de 55 mm avec buse de 40°/25 l/min	2002364025	48,00 €
	Lance courte de 55 mm avec buse de 40°/20 l/min	2002364020	48,00 €
	Lance de rinçage		
	Lance courte de 55 mm avec buse de 00°/30 l/min	2004960030	48,00 €
	Lance courte de 55 mm avec buse de 05°/30 l/min	2004960530	48,00 €
	Lance courte de 55 mm avec buse de 15°/30 l/min	2004961530	48,00 €
	Lance courte de 55 mm avec buse de 25°/30 l/min	2004962530	48,00 €
	Lance courte de 55 mm avec buse de 00°/25 l/min	2004960025	48,00 €
	Lance courte de 55 mm avec buse de 05°/25 l/min	2004960525	48,00 €
	Lance courte de 55 mm avec buse de 15°/25 l/min	2004961525	48,00 €
	Lance courte de 55 mm avec buse de 25°/25 l/min	2004962525	48,00 €
	Lance courte de 55 mm avec buse de 05°/20 l/min	2004960520	48,00 €
	Lance courte de 55 mm avec buse de 15°/20 l/min	2004961520	48,00 €
	Lance courte de 55 mm avec buse de 25°/20 l/min	2004962520	48,00 €
	Lance courte de 55 mm avec buse de 15°/15 l/min	2004961515	48,00 €
	Coque de protection bleu	2104000100	8,50 €
		Lance de rinçage	
Lance 500 mm avec buse de 05°/ 30 l/min		20014060530	88,00 €
Lance 500 mm avec buse de 15°/ 30 l/min		20014061530	88,00 €
Lance 500 mm avec buse de 25°/ 30 l/min		20014062530	88,00 €
Lance 500 mm avec buse de 05°/ 25 l/min		20014060525	88,00 €
Lance 500 mm avec buse de 15°/ 25 l/min		20014061525	88,00 €
Lance 500 mm avec buse de 25°/ 25 l/min		20014062525	88,00 €
Lance 700 mm avec buse de 05°/ 30 l/min		20014560530	91,00 €
Lance 700 mm avec buse de 15°/ 30 l/min		20014561530	91,00 €
Lance 700 mm avec buse de 25°/ 30 l/min		20014562530	91,00 €
Lance 700 mm avec buse de 05°/ 25 l/min		20014560525	91,00 €
Lance 700 mm avec buse de 15°/ 25 l/min		20014561525	91,00 €
Lance 700 mm avec buse de 25°/ 25 l/min		20014562525	91,00 €
Lance 700 mm avec buse de 05°/ 20 l/min		20014560520	91,00 €
Lance 700 mm avec buse de 15°/ 20 l/min		20014561520	91,00 €
Lance 700 mm avec buse de 25°/ 20 l/min		20014562520	91,00 €
Lance 700 mm avec buse de 05°/ 15 l/min		20014560515	91,00 €
Lance 700 mm avec buse de 15°/ 15 l/min		20014561515	91,00 €
Lance 700 mm avec buse de 25°/ 15 l/min		20014562515	91,00 €
Lance 1200 mm avec buse de 15°/ 30 l/min		20012001530	103,50 €
Lance MOUSSE PVC 2000 mm avec buse de 50°/200 l/min	20200050200	205,50 €	

Vanne de commande		Réf.	Prix H.T. €
	Vanne de commande 1/2" inox, avec protection de 6 mm	203100200	143,00 €
	60 BAR / 80° Vanne de commande vulcanisée,. Bleu. 1/2" SANS coupleur	2001521	116,00 €
	60 BAR / 80° Vanne de commande vulcanisée. Bleu. 1/2" AVEC coupleur	3201521	157,00 €
	60 BAR / 80° Vanne de commande vulcanisée. Noir. 1/2" SANS coupleur	4001521	160,00 €
	A ajouter: Raccord rapide male 1/2" inox avec protection bleu	203100656	48,85 €
	Raccord tournant inox 1/2" M / 1/2" F	200340010	41,05 €
	Pistolets mousse Pistolet à débit élevé 125 bars / 80 l/min / 150° Raccord 1/2" rotatif / coupleur ST-3100	202720550	170,20 €
	Pistolet avec retard à la fermeture 60 bars/100 l/min /155° Raccord 1/2" rotatif / coupleur ST-3100	203100820 203340010	313,55 € 41,05 €
	Raccord tournant inox 1/2" M / 1/2" F	200340010	41,05 €
	Kit de réparation pour raccord tournant	200340100	13,75 €
Coupleur ST 3100			
	Coupleur rapide femelle 1/2" inox avec protection bleu	203100455	48,50 €
	Coupleur rapide male 1/2" inox avec protection bleu	203100656	48,85 €
	Coupleur rapide femelle 1/2" inox	203100460	39,20 €
	Coupleur rapide male 1/2" inox	203100655	38,20 €
	Coupleur rapide male 1/2" inox	040005662	31,65 €
	Coupleur rapide femelle 1/4" inox	040005665	31,65 €
	Coupleur rapide femelle 3/8" inox	040005667	31,65 €
	Coupleur rapide femelle 1/2" inox	040005661	31,65 €
	Joint torique pour raccord rapide ST 300 15,1 x 2,7 Par 10 unités	5515024210	3,00 €
	15,1 x 2,7 Par 100 unités	791512710	29,00 €
	18 x 2 Par 10 unités	5515024310	3,50 €
	18 x 2 Par 100 unités	79182100	34,00 €
	Clapet anti-retour cannelé Clapet anti-retour M14 pour bloc mousse/pulpe. Ever Ready	200163350	41,45 €
	Kit joint blocs pour satellite Argof foam 11 (1 Produit)	30021501	6,50 €
	Kit joint blocs pour satellite Argof foam 22 (2 Produits)	30021500	8,50 €
	Kit joint pour un bloc mousse <i>Ever Ready</i>	3002102	4,50 €

		Réf.	Prix H.T. €	
Tuyaux et crépines pour aspiration détergent				
	Tuyau silicone agréé DFA. Longueur: 1800 mm. Diam. (6/12) Inter. 6mm. Épaisseur 3mm.	306301800	18,00 €	
	Crépine d'aspiration inox Diam. 6-8 mm	200032600	8,70 €	
	Crépine d'aspiration PVC avec masselotte inox, sans clapet diam. 6-8 mm.	200031615	2,60 €	
	Kit d'aspiration produit ST-31 1500MM 6X3MM Avec tuyau translucide 6 mm	200031500	12,50 €	
	Avec tuyau bleu 9 mm	200031510	13,60 €	
	Avec tuyau jaune 9 mm	200031520	13,60 €	
	Avec tuyau tressé translucide 9 mm	200031530	13,60 €	
	Tuyau EASYCLEAN eau chaude / eau froide Gaine externe bleu. Gaine interne blanche de qualité alimentaire. Tuyau sans phtalates. Résistant aux frottements et aux UV. Pression de service 10 bars, Température -20°C - +95°C			
	Diam. Long. Et.			
	19 mm (3/4") 1ml 4 mm	30513401	7,80 €	
	19 mm (3/4") 10 ml 4 mm	30513410	78,00 €	
	19 mm (3/4") 25 ml 4 mm	30513425	195,00 €	
Tuyau moyenne pression et support				
NOUVEAU TUYAU DE LAVAGE MP				
FLEXIBLE BLEU DN12 INTER. RACC. 1/2M:1/2M T/INOX - 180 BAR /150°				
	FLEXIBLE 1/2 1SN BLEU EN 25 ML 1/2M:1/2M T/INOX	3611466259	274,35 €	
	FLEXIBLE 1/2 1SN BLEU EN 30 ML 1/2M:1/2M T/INOX	3611466309	314,20 €	
	FLEXIBLE 1/2 1SN BLEU EN 35 ML 1/2M:1/2M T/INOX	1136466359	355,15 €	
	FLEXIBLE 1/2 1SN BLEU EN 40 ML 1/2M:1/2M T/INOX	1136466409	393,90 €	
	Tuyau Bluflood 12 inter. Ext. 22 mm. Pression 45 Bars à 70°			
	Conforme aux directives (EG) 1935/2004, (EU) 10/2011 et (EG) 2023/2006.			
	Tuyau 1/2" Bluflood En 2,5 ml - 1/2" Mâle	47604660259	97,08 €	
	Tuyau 1/2" Bluflood En 10 ml - 1/2" Mâle	476046 610 9	156,00 €	
	Tuyau 1/2" Bluflood En 15 ml - 1/2" Mâle	476046 615 9	194,00 €	
	Tuyau 1/2" Bluflood En 20 ml - 1/2" Mâle	476046 620 9	233,00 €	
	Tuyau 1/2" Bluflood En 25 ml - 1/2" Mâle	476046 625 9	285,00 €	
	Tuyau 1/2" Bluflood En 30 ml - 1/2" Mâle	476046 630 9	313,00 €	
	Tuyau 1/2" Bluflood En 35 ml - 1/2" Mâle	476046 635 9	439,00 €	
	Tuyau 1/2" Bluflood En 40 ml - 1/2" Mâle	476046 640 9	393,00 €	
	Tuyau 1/2" Bluflood Au ML	30366040	7,85 €	
		Tuyau Foodjet 12 inter. Ext. 22 mm. Pression 80 Bars à 150°		
		Tuyau 1/2" Foodjet En 2,5 ml - 1/2" Mâle	49004600259	102,00 €
Tuyau 1/2" Foodjet En 10 ml - 1/2" Mâle		490046 010 9	172,00 €	
Tuyau 1/2" Foodjet En 15 ml - 1/2" Mâle		490046 015 9	220,00 €	
Tuyau 1/2" Foodjet En 20 ml - 1/2" Mâle		490046 020 9	268,00 €	
Tuyau 1/2" Foodjet En 25 ml - 1/2" Mâle		490046 025 9	318,00 €	
Tuyau 1/2" Foodjet En 30 ml - 1/2" Mâle		490046 030 9	368,00 €	
Tuyau 1/2" Foodjet En 35 ml - 1/2" Mâle		490046 035 9	385,00 €	
Tuyau 1/2" Foodjet En 40 ml - 1/2" Mâle		490046 040 9	415,00 €	
Tuyau 1/2" Foodjet Au ML		303 60	9,76 €	
FLEXIBLE HAUTE PRESSION 1SN-12 BLEU T/INOX AC/BLEU				
	Flexible haute pression 10 inter. Bleu. En 30 ml. M 3/8 Inox	351144630	186,60 €	

		Réf.	Prix H.T. €
	Support mural inox pour tuyau. Capacité tuyau 1/2" = 40 ML	11006	55,50 €
	Support mural inox, pour 5 lances.	040003830	33,50 €
	Support mural inox, pour deux bidons de 25kg. Dim. L 525 x l 325 x h 255 mm	5527001	131,00 €

Buse de dosage PVC pour clapet d'aspiration produit.

	BUSE DE DOSAGE 0.6 PVC	020004706	1,50 €
	BUSE DE DOSAGE 0.7 PVC	020004707	1,50 €
	BUSE DE DOSAGE 0.8 PVC	020004708	1,50 €
	BUSE DE DOSAGE 0.9 PVC	020004709	1,50 €
	BUSE DE DOSAGE 10 PVC	020004710	1,50 €
	BUSE DE DOSAGE 11 PVC	020004711	1,50 €
	BUSE DE DOSAGE 12 PVC	020004712	1,50 €
	BUSE DE DOSAGE 13 PVC	020004713	1,50 €
	BUSE DE DOSAGE 15 PVC	020004715	1,50 €
	JOINT BUSE DE DOSAGE Viton 75SH - 6x1 mm	019.1B039G6	0,40 €
	Kit buses de calibrage PVC	200400614	30,00 €

Buse de dosage INOX pour clapet d'aspiration produit.

	Réf.	Prix H.T. €	
	BUSE DE DOSAGE 0.6 INOX	040004706	4,80 €
	BUSE DE DOSAGE 0.7 INOX	040004707	4,80 €
	BUSE DE DOSAGE 0.8 INOX	040004708	4,80 €
	BUSE DE DOSAGE 0.9 INOX	040004709	4,80 €
	BUSE DE DOSAGE 10 INOX	040004710	4,80 €
	BUSE DE DOSAGE 11 INOX	040004711	4,80 €
	BUSE DE DOSAGE 12 INOX	040004712	4,80 €
	BUSE DE DOSAGE 13 INOX	040004713	4,80 €
	BUSE DE DOSAGE 15 INOX	040004715	4,80 €
	JOINT BUSE DE DOSAGE Viton 75SH - 6x1 mm	019.1B039G6	0,40 €

Buse moyenne pression (les débits sont donnés à une pression de 20 bars.)

	Réf.	Prix H.T. €	
	BUSE INOX 1/4" M NPT - 14 l/min /0°	20061175	11,00 €
	BUSE INOX 1/4" M NPT - 14 l/min /15°	20061475	11,00 €
	BUSE INOX 1/4" M NPT - 14 l/min /25°	20061935	11,00 €
	BUSE INOX 1/4" M NPT - 20 l/min /0°	20061190	11,00 €
	BUSE INOX 1/4" M NPT - 20 l/min /15°	20061490	11,00 €
	BUSE INOX 1/4" M NPT - 20 l/min /25°	20061950	11,00 €
	BUSE INOX 1/4" M NPT - 20 l/min /40°	20062290	11,00 €
	BUSE INOX 1/4" M NPT - 25 l/min /0°	20061200	11,00 €
	BUSE INOX 1/4" M NPT - 25 l/min /15°	20061500	11,00 €
	BUSE INOX 1/4" M NPT - 25 l/min /25°	20061960	11,00 €
	BUSE INOX 1/4" M NPT - 25 l/min /40°	20062300	11,00 €
	BUSE INOX 1/4" M NPT - 30 l/min /0°	20061210	11,00 €
	BUSE INOX 1/4" M NPT - 30 l/min /15°	20061510	11,00 €
	BUSE INOX 1/4" M NPT - 30 l/min /25°	20061970	11,00 €
	BUSE INOX 1/4" M NPT - 30 l/min /40°	20062320	11,00 €

Facturation minimale 40,00 euros hors taxes, hors frais de port.

Enrouleur automatique en acier inoxydable 304





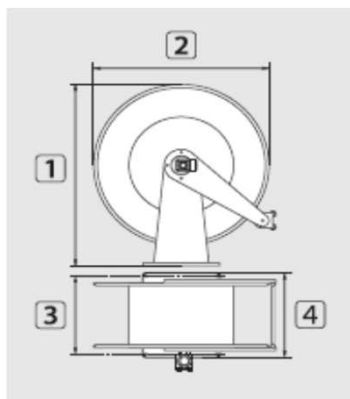

Le 25 ML	Le 30/40 ML
Dimensions	Dimensions
1) 573 mm	1) 578 mm
2) 510 mm	2) 510 mm
3) 218 mm	3) 399 mm
4) 300 mm	4) 488 mm



	Réf.	Prix H.T. €
Enrouleur automatique en acier inoxydable 304. Raccordement: 1/2" F. Pression maxi: 100 bars. Température maxi: 150°.		
Enrouleur 25 ml pour tuyau de 22 mm. Poids: 24 Kg	2076354425	1 220,70 €
Enrouleur 30/40 ml pour tuyau de 22 mm. Poids: 30 Kg	2076356430	2 140,75 €

Accessoires pour enrouleur.

	Console murale orientable, inox 304. Pour enrouleur 25 ML	2076354006	318,00 €
	Platine de fixation intermédiaire, inox 304. Pour enrouleur 25 ML Pour enrouleur 30/40 ML	2076354002 2076353002	118,00 € 223,00 €
	Raccord tournant ST-322 inox 304. Raccordement: 1/2" F : M28 M. DN: 12 mm. Pression maxi. 300 bar / 90 °C.	20200322523	89,00 €
	Kit de réparation pour raccord tournant ST-322.	20200322490	25,90 €

Tarif applicable en France métropolitaine, au 01/01/2021.
Facturation minimale 40,00 euros hors taxes, hors frais de port.

Frais de port.		
Frais de port pour tuyau MP de 25 ml avec vanne et racc. (Livraison par colis postal, sous deux jours.)	30020001	33,00 €

Articles disponibles délai 48 à 72 Heures. Articles non disponibles délai de 2 semaines. Frais de port, emballage et facturation applicable pour les livraisons en France métropolitaine:		
--	--	--

Commande inférieure à 85€ HT => forfait de:		12,80 € HT
Commande supérieure à 85€ HT et inférieure à 200€ HT => 8% de la commande HT		
Commande supérieure à 200€ HT et inférieure à 450€ HT => 6% de la commande HT		
Commande supérieure à 450€ HT = 2% Montant ht x 0,02	30020030	
Un forfait de 25€ HT sera ajouté à ces conditions pour la Corse		

Pour tout renseignement technique: Thierry au 06 77 28 36 13